

PASŪTĪTĀJS	 <p>LATVIJAS UNIVERSITĀTE</p>
PASŪTĪJUMA VAI PROJEKTA NR.	2015-1
PROJEKTA NOSAUKUMS	<p>LATVIJAS UNIVERSITĀTES DABASZINĀTŅU AKADĒMISKAIS CENTRS</p>
ADRESE	JELGAVAS IELA 1, RĪGA, LV-1050
SĒJUMA NR. SKAITS	1
SĒJUMA NOSAUKUMS	<p>INFORMĀCIJAS ZĪMJU TEHNISKĀ SPECIFIKĀCIJA</p>

RĪGA, 2015

## PROJEKTA SASTĀVS

Norāžu specifikācija / uzskaitījums.....	3
Norāžu specifikācija / apraksts un tehniskā informācija.....	5
Norāžu rasējumi.....	29
Piktogrammas.....	35
Norāžu izvietojums plānā.....	36

NORĀŽU SPECIFIKĀCIJA. UZSKAITĪJUMS.

NPK	KODS	NOSAUKUMS	IZMĒRS mm	STĀVU NUMURI	SKAITS	LPP
1	DN-150	Durvju numerācijas plāksne 150 Ar stiprinājumu	170x15, H-150	Pagrabstāvs	128	5
				3.stāvs	3	
				4.stāvs	0	
				5.stāvs	0	
				6.stāvs	0	
				7.stāvs	0	
2	DN-300	Durvju numerācijas plāksne 300 Ar stiprinājumu	320x 15, H-300	1.stāvs	31	6
				Antresola stāvs	1	
				2.stāvs	53	
				3.stāvs	46	
				4.stāvs	58	
				5.stāvs	68	
				6.stāvs	50	
				7.stāvs	34	
				8.stāvs	1	
3	DS-150	Stikla plāksne/maināmā norāde /durvīm 150 Ar stiprinājumu	170x15, H-150	Pagrabstāvs	2	7
4	DS-300	Stikla plāksne /maināmā norāde /durvīm 300 Ar stiprinājumu	320x15, H-300	1.stāvs	5	8
				Antresola stāvs	0	
				2.stāvs	20	
				3.stāvs	20	
				4.stāvs	24	
				5.stāvs	39	
				6.stāvs	15	
				7.stāvs	3	
8.stāvs	0					
5	SN	Stūra metāla norāde	250+250, H-1350, biezums 3mm	Pagrabstāvs	3+1*	9
				1.stāvs	6	
				Antresola stāvs	3	
				2.stāvs	3	
				3.stāvs	4	
				4.stāvs	4	
				5.stāvs	4	
				6.stāvs	4	
				7.stāvs	4	
8.stāvs	0					
6	VV	Virzienu - izeju norādes ar stiprinājumiem pie griestiem	3000x9, H-300	VV	1	10
	VB			VB	1	
	VT			VT	1	

NPK	KODS	NOSAUKUMS	IZMĒRS mm	STĀVU NUMURI	SKAITS	LPP
7	PL	Brīvi stāvoša planšete	2000x1000mm, H 700/900mm	1.stāvs	1	11
8	ST	Statīvs norobežojošai lentei melnā krāsā	970mm		4	12
9	L	Zila norobežojošā lente	28m		2	13
10	STT	Pārvietojama stikla tāfele	H 1575 x P650 mm		2 gaiši pelēkas 2 zaļas	14
11	GIS	Galda informācijas statīvs	A4 A5		10 horizont. 10 vertikālas 5 horizont. 5 vertikālas	15
12	MP-1	Metāla pastkaste ar LU logo	400x120x400(H)		1	16
13	BSP	Stikla plāksne bibliotēkas skapjiem ar stiprinājumiem	290x10x240(H)		50	17
14	BGB-2	Bibliotēkas grāmatu balsti plauktos ar nozares norādi			500	18
15	SS	Stikla sienu aizsargplēve info zonā	7380*2750(H)	1.stāvs	1	19
16	SD	Stikla sienu drošības uzlīme	250x150(H)	0.stāvs 1.stāvs 2.stāvs 3.stāvs 4.stāvs 5.stāvs 6.stāvs 7.stāvs	0 506 42 41 48 42 39 7	20
17	MPS	Koka plāksne siltumnīcai	120x3x60/300(H) 200x3x100/300(H)	7.stāvs	15 15	21
18	ESPL	ES plāksne 300	500x300(H)		1	22
19	ESPL-2	ES plāksne 600	600x900(H)	1.stāvs	1	23
20	PLB	Metāla plāksne būvniekiem	500x300(H)	1.stāvs	1	24
21	MKT-1	Melna krīta tāfele	1500x1860(H)		3	25
22	MKT-2	Melna krīta tāfeles panelis	600x1860(H)		1	26
23	STSE	Sliede ar trošu sistēmu ekspozīcijai	9x16(H)x2000		1	27
24	MIS	Mobils info statīvs	280X345X1600 (H)		2	28

## NORĀŽU SPECIFIKĀCIJA

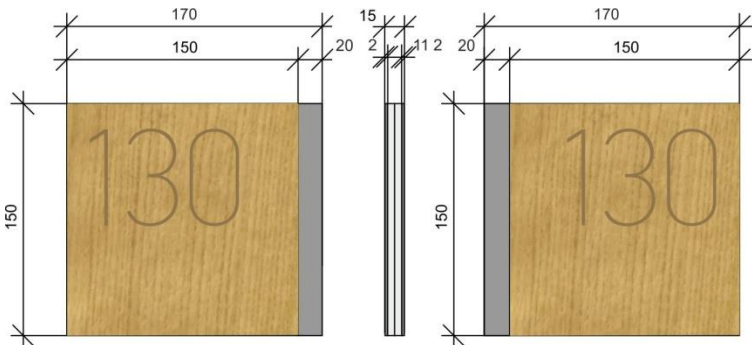
Apzīmējums	Nosaukums	Stāvs	Skaitis
<b>DN-150</b>	<b>DURVJU NUMERĀCIJAS PLĀKSNE 150</b>	0-7	131
Tehniskais apraksts			
Produkta apraksts	<p><b>1. Plāksne</b> Finierēta saplākšņa plāksne, beicēta, lakota. Durvju numurzīme iegravēta plāksnei no abām pusēm.</p> <p><b>2. Metāla stiprinājums</b> Stiprināms perpendikulāri sienai. Piemērojams 3-10mm bieža stikla un koka fiksēšanai bez skrūvēm. Skavas stiprinājuma skrūves nav redzamas, skrūve stiprinās speciālā ietvarā.</p>	<p>Saplākšņa plāksnes izmērs 168x5x150(H) 2gab.</p> <p>Plāksnes stiprinājuma izmērs 20x15x300(H).</p>	<p>Ar ozolu finierēts saplāksnis, šķiedras virziens vertikāls, šķiedra – radiāla. Laka - PF5LAB073. Beices tonis finierējumam un plāksnes stiprinājums saskaņojams līguma izpildes laikā. Metāla stiprinājums: Krāsots alumīnijs Ral 7043, Verkhrgrau</p>
Kopējais izmērs mm plāksnei ar stiprinājumu	170x15x150(H)		
Attēls*			
			
Papildus info	Skatīt rasējumu Nr 1, Lapa nr.29		
Atrašanās vieta ēkā	Skatīt ēkas plāna rasējumu Nr.3, Nr.4		

\*Attēlam ir ilustratīvs raksturs. Attēls sniedz ilustratīvu informāciju par ražojuma vizuālo un dizaina kvalitāti. Atrašanās vietas un attālumus saskaņojami līguma izpildes laikā.

## NORĀŽU SPECIFIKĀCIJA

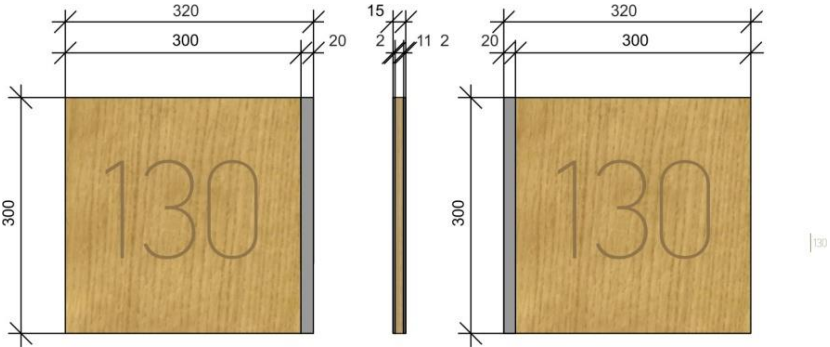
Apzīmējums	Nosaukums	Stāvs	Skaitis
<b>DN-300</b>	<b>DURVJU NUMERĀCIJAS PLĀKSNE 300</b>	1-7	342
<b>Tehniskais apraksts</b>			
Produkta apraksts	<p><b>1. Plāksne</b> Finierēta saplākšņa plāksne, beicēta, lakota. Durvju numurzīme iegravēta plāksnei no abām pusēm.</p> <p><b>2. Metāla stiprinājums</b> Stiprināms perpendikulāri sienai. Piemērojams 3-10mm bieža stikla un koka fiksēšanai bez skrūvēm. Skavas stiprinājuma skrūves nav redzamas, skrūve stiprinās speciālā ietvarā.</p>	<p>Saplākšņa plāksnes izmērs 318x10x300(H).</p> <p>Plāksnes stiprinājuma izmērs 20x15x300(H).</p>	<p>Ar ozolu finierēts saplākšnis, šķiedras virziens vertikāls, šķiedra – radiāla. Laka - PF5LAB073. Beices tonis finierējumam un plāksnes stiprinājums saskaņojams līguma izpildes laikā. Metāla stiprinājums: Krāsots alumīnijs Ral 7043, Verkhrgrau</p>
Kopējais izmērs mm plāksnei ar stiprinājumu	320x15x300(H)		
<b>Attēls*</b>			
			
Papildus info	Skatīt rasējumu Nr 1, Lapa nr.29		
Atrašanās vieta ēkā	Skatīt ēkas plāna rasējumus Nr.3-11		

\*Attēlam ir ilustratīvs raksturs. Attēls sniedz ilustratīvu informāciju par ražojuma vizuālo un dizaina kvalitāti. Atrašanās vietas un attēlumi saskaņojami līguma izpildes laikā.

## NORĀŽU SPECIFIKĀCIJA

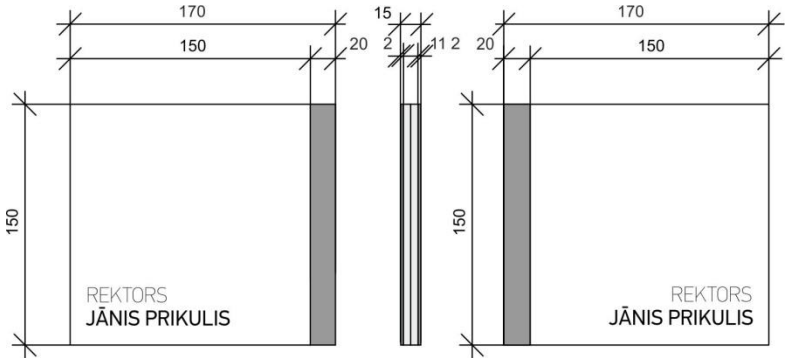
Apzīmējums	Nosaukums	Stāvs	Skaitis
<b>DS-150</b>	<b>STIKLA PLĀKSNE/MAINĀMĀ NORĀDE /DURVĪM 150</b>	Pagrabstāvs	2
Tehniskais apraksts			
Produkta apraksts	<p><b>1. Divas stikla plāksnes</b> iestiprinātas metāla stiprinājumā. Starp tām ievieto jama papīra loksne ar mainīgu informāciju.</p> <p><b>2. Metāla stiprinājums</b> Stiprināms perpendikulāri sienai. Piemērojams 3-10mm bieza stikla un koka fiksēšanai bez skrūvēm. Skavas stiprinājuma skrūves nav redzamas, skrūve stiprinās speciālā ietvarā.</p>	<p>Stikla plāksnes izmērs 168x5x150(H) 2gab.</p> <p>Plāksnes stiprinājuma izmērs 20x15x300(H).</p>	<p>Stikls</p> <p>Plāksnes stiprinājums saskaņojams līguma izpildes laikā.</p> <p>Metāla stiprinājums: Krāsots alumīnijs Ral 7043, Verkhrgrau</p>
Kopējais izmērs mm plāksnei ar stiprinājumu	170x15X150(H)		
Attēls*			
			
Papildus info	Skatīt rasējumu Nr 1, Lapa nr.29		
Atrašanās vieta ēkā	Skatīt ēkas plāna rasējumus Nr.3-11		

\*Attēlam ir ilustratīvs raksturs. Attēls sniedz ilustratīvu informāciju par ražojuma vizuālo un dizaina kvalitāti. Atrašanās vietas un attālumi saskaņojami līguma izpildes laikā.

## NORĀŽU SPECIFIKĀCIJA

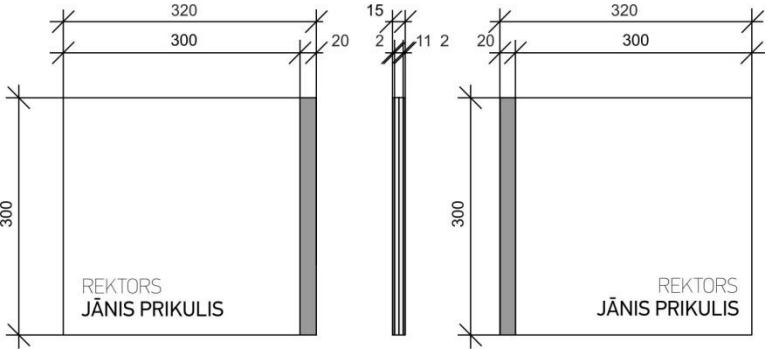
Apzīmējums	Nosaukums	Stāvs	Skaits
<b>DS-300</b>	<b>STIKLA PLĀKSNE/MAINĀMĀ NORĀDE /DURVĪM 300</b>	1-7	126
Tehniskais apraksts			
Produkta apraksts	<p><b>1. Divas stikla plāksnes</b> iestiprinātas metāla stiprinājumā. Starp tām ievietojama papīra loksne ar mainīgu informāciju.</p> <p><b>2. Metāla stiprinājums</b> Stiprināms perpendikulāri sienai. Piemērojams 3-10mm bieza stikla un koka fiksēšanai bez skrūvēm. Skavas stiprinājuma skrūves nav redzamas, skrūve stiprinās speciālā ietvarā.</p>	<p>Plāksnes izmērs 318x5x300(H) 2gab.</p> <p>Plāksnes stiprinājuma izmērs 20x15x300(H).</p>	<p>Stikls</p> <p>Plāksnes stiprinājums saskaņojams līguma izpildes laikā. Metāla stiprinājums: Krāsots alumīnijs Ral 7043, Verkhrgrau</p>
Kopējais izmērs mm plāksnei ar stiprinājumu	320x15x300(H)		
Attēls*			
			
Papildus info	Skatīt rasējumu Nr 1, Lapa nr.29		
Atrašanās vieta ēkā	Skatīt ēkas plāna rasējumus Nr.3-11		

\*Attēlam ir ilustratīvs raksturs. Attēls sniedz ilustratīvu informāciju par ražojuma vizuālo un dizaina kvalitāti. Atrašanās vietas un attālumi saskaņojami līguma izpildes laikā.



## NORĀŽU SPECIFIKĀCIJA

Apzīmējums	Nosaukums	Stāvs	Skaitis
<b>SN</b>	<b>STŪRA NORĀDE</b>	0-7	36
<b>Tehniskais apraksts</b>			
Produkta apraksts	Krāsota alumīnija plāksne stiprināta pie sienas 90 grādu leņķī ap stūri. Piktogrammas izgrieztas. Stiprinājumi – slēpti metāla distanceri. Attālums no sienas 15mm.  *1 gab. stūra norāde pagrabstāvā 104 grādu leņķī ap stūri!		Krāsots alumīnijs Ral 7043, Verkhsgrau
Izmēri mm	250+250x3x1350(H),H var tikt mainīgs atkarībā no izvietojamās informācijas daudzuma.		
Attēls*			
Papildus info	Skatīt rasējumu Nr 2, Lapa nr.30		
Atrašanās vieta ēkā	Skatīt plāna rasējumu Nr.3-11		

\*Attēlam ir ilustratīvs raksturs. Attēls sniedz ilustratīvu informāciju par ražojuma vizuālo un dizaina kvalitāti. Informācija uz plāksnēm tiks precizēta līguma izpildes laikā.

## NORĀŽU SPECIFIKĀCIJA

Apzīmējums	Nosaukums	Stāvs	Skaitis
<b>VV,VB,VT</b>	<b>VIRZIENU-IZEJU NORĀDES</b>	<b>1</b>	<b>3</b>
<b>Tehniskais apraksts</b>			
Produkta apraksts	Divpusēja informatīvā plāksne, iekārta griestos un norāda izejas – ieejas virzienus. Viena norāde sastāv no 3 plāksnēm, kas kopā sastiprinātas augšpusē ar metāla U-veida profilu un iekārtas griestos ar metāla trošu stiprinājumiem. Teksts un piktogrammas izgrieztas metālā.		Abas malējās plāksnes - Krāsots alumīnijs Ral 7043, Verkhrgrau. Vidusplāksne – nerūsējošais tērauds Metāla U-veida stiprinājums – krāsots alumīnijs Ral 7043, Verkhrgrau.
Izmēri mm	3000X9X300(H)		
<b>Attēls*</b>			
<div style="display: flex; justify-content: space-around;"> <div style="text-align: center;"> <p><b>VV</b></p> </div> <div style="text-align: center;"> <p><b>VD</b></p> </div> </div> <div style="text-align: center; margin-top: 20px;"> <p><b>VT</b></p> </div> <div style="text-align: right; margin-top: 20px;"> </div>			
Papildus info	Skatīt rasējumu Nr 3, Lapa nr. 31		
Atrašanās vieta ēkā	Skatīt plāna rasējumu Nr.3-11		

\*Attēlam ir ilustratīvs raksturs. Attēls sniedz ilustratīvu informāciju par ražojuma vizuālo un dizaina kvalitāti. Informācija uz plāksnēm tiks precizēta līguma izpildes laikā.

## NORĀŽU SPECIFIKĀCIJA

Apzīmējums	Nosaukums	Stāvs	Skaitis
<b>PL</b>	<b>BRĪVI STĀVOŠĀ PLANŠETE</b>	<b>1</b>	<b>1</b>
Tehniskais apraksts			
Produkta apraksts	Brīvi stāvoša metāla planšete uz kajas. Stāvu plāni iefrēzēti. Planšetes virsma - slīpa. Zem krāsotas virsējās plāksnes - nerūsējošā tērauda plāksne. Virsma - rūdīta stikla plāksne 8mm.		Krāsots alumīnijs Ral 7043, Verkhsgrau, nerūsējošais tērauds, stikls
Izmēri mm	2000x1000mm, H-900		
Attēls*			
<p>The technical drawings include:  <b>PRETSKATS</b>: Side view showing a table with a 2000mm wide top, a 600mm wide base, and a total height of 900mm. The base sits on a 1200mm wide platform.  <b>SĀNSKATS</b>: End view showing a 1000mm wide top, a 300mm wide base, and a total height of 900mm. The base sits on a 700mm wide platform.  <b>VIRSSKATS</b>: Top view showing a 2000mm x 1000mm table with a grid of 8 numbered cutout locations (0-7) and a legend for material types.</p>			
Papildus info	Skatīt rasējumu Nr 4, Lapa nr. 32		
Atrašanās vieta ēkā	Skatīt plāna rasējumu Nr.3-11		

\*Attēlam ir ilustratīvs raksturs. Attēls sniedz ilustratīvu informāciju par ražojuma vizuālo un dizaina kvalitāti. Informācija uz plāksnes tiks precizēta līguma izpildes laikā.

## APRĪKOJUMA SPECIFIKĀCIJA

Apzīmējums	Nosaukums	Stāvs	Skaitis
<b>ST</b>	<b>STATĪVS NOROBEŽOŠAI LENTEI</b>		4
Tehniskais apraksts			
Produkta apraksts	Statīvs ar melnas krāsas korpusu un matētu melnas krāsas bāzi.		
Izmēri mm	Kopējais augstums 970mm, (statīva bāzes Ø 330mm; bāzes H 15mm; staba Ø 65mm, H = 95mm).		
Attēls*			
			

\*Attēlam ir ilustratīvs raksturs. Attēls sniedz ilustratīvu informāciju par ražojuma vizuālo un dizaina kvalitāti.

## APRĪKOJUMA SPECIFIKĀCIJA

Apzīmējums	Nosaukums	Stāvs	Skaitis
<b>L</b>	<b>ZILA NOROBEŽOJOŠA LENTE</b>		2
Tehniskais apraksts			
Produkta apraksts	Norobežojoša lente iestiprināšanai norobežojošajā statīvā		Lentes kasete melna, lente - zila
Izmēri mm	2800mm		
Attēls*			
			

\*Attēlam ir ilustratīvs raksturs. Attēls sniedz ilustratīvu informāciju par ražojuma vizuālo un dizaina kvalitāti.

## APRĪKOJUMA SPECIFIKĀCIJA

Apzīmējums	Nosaukums	Stāvs	Skaitis
<b>STT</b>	<b>PĀRVIETOJAMA STIKLA TĀFELE</b>		4
Tehniskais apraksts			
Produkta apraksts	Pārvietojama stikla tāfele ar magnētisku virsmu un rāmi no pulēta alumīnija. Kāja ar riteņiem.		Zaļa 2 gab Gaiši pelēka 2gab
Izmēri mm	H 1575 x P 650 mm		

Attēls\*



\*Attēlam ir ilustratīvs raksturs. Attēls sniedz ilustratīvu informāciju par ražojuma vizuālo un dizaina kvalitāti.

## APRĪKOJUMA SPECIFIKĀCIJA

Apzīmējums	Nosaukums	Stāvs	Skaitis
<b>GIS</b>	<b>GALDA INFORMĀCIJAS STATĪVS</b>		30
Tehniskais apraksts			
Produkta apraksts	Bāze - matēts nerūsējošais tērauds. Caurspīdīga akrila plakāta kabatiņa. Statīvs lietojams vertikāli vai horizontāli.		10 gab A4 vertikālas 10gab A4 horizontālas 5gab A5 vertikālas 5gab A5 horizontālas
Izmēri	A4, A5		

Attēls\*

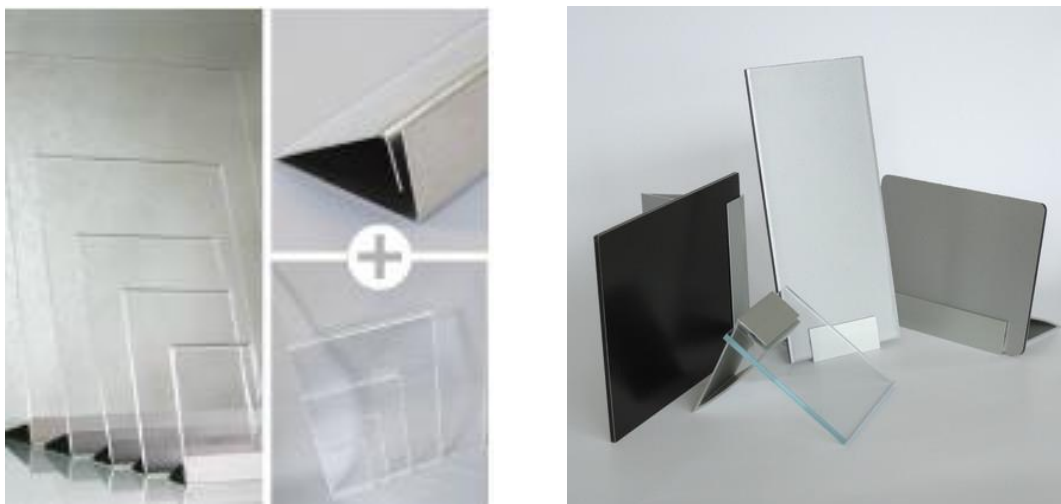

\*Attēlam ir ilustratīvs raksturs. Attēls sniedz ilustratīvu informāciju par ražojuma vizuālo un dizaina kvalitāti.

## APRĪKOJUMA SPECIFIKĀCIJA

Apzīmējums	Nosaukums	Stāvs	Skaits
<b>MP</b>	<b>METĀLA PASTKASTE</b>		<b>1</b>
Tehniskais apraksts			
Produkta apraksts	Pastkaste ar cilindrisko slēdzeni un atslēgām, paredzēta iekštelpām un ārtelpām. Pastkastes augšējā daļā – krāsots LU logo.		Melns cinkots, krāsots metāls, nerūsējošais tērauds.
Izmēri	400x120x400(H)		

Attēls\*

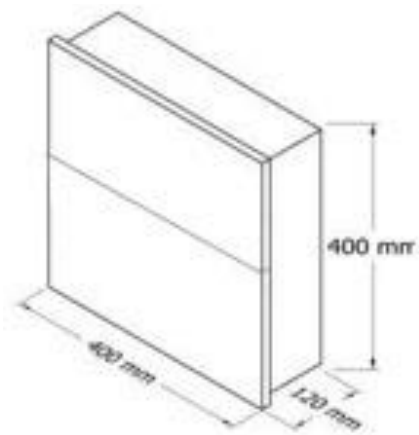

\*Attēlam ir ilustratīvs raksturs. Attēls sniedz ilustratīvu informāciju par ražojuma vizuālo un dizaina kvalitāti.



## APRĪKOJUMA SPECIFIKĀCIJA

Apzīmējums	Nosaukums	Stāvs	Skaitis
<b>BSP</b>	<b>STIKLA PLĀKSNE BIBLIOTĒKAI AR STIPRINĀJUMIEM</b>	1-2	50
Tehniskais apraksts			
Produkta apraksts	2 stikla plāksnes (5mm vienas plāksnes biezums) ar distanceriem Stiprināmas pie bibliotēkas plauktu sānu paneļiem, starp stikliem iespējams ievietot papīra loksnī ar nepieciešamo informāciju. Stiprinājumi – 4 gab. nerūsējoša tērauda distanceri, attālums no plaukta sānu paneļa 5mm		
Izmēri	290x10x240(H)		
Attēls*			
Papildus info	Skatīt rasējumu Nr.5, Lapa nr. 33		
Atrašanās vieta ēkā	Skatīt plāna rasējumu Nr.4, 5		

\*Attēlam ir ilustratīvs raksturs. Attēls sniedz ilustratīvu informāciju par ražojuma vizuālo un dizaina kvalitāti. Izvietojums saskaņojams līguma izpildes laikā.

## APRĪKOJUMA SPECIFIKĀCIJA

Apzīmējums	Nosaukums	Stāvs	Skaits
<b>BGB-2</b>	<b>BIBLIOTĒKAS GRĀMATU BALSTI PLAUKTOS AR NOZARES NORĀDI</b>		500
Tehniskais apraksts			
Produkta apraksts	Krāsoti metāla grāmatu balsti ar vertikālu plakni nozarei		Krāsa RAL 7015
Izmēri	120x130x140(H)		
Attēls*			
			

\*Attēlam ir ilustratīvs raksturs. Attēls sniedz ilustratīvu informāciju par ražojuma vizuālo un dizaina kvalitāti.

## APRĪKOJUMA SPECIFIKĀCIJA

Apzīmējums	Nosaukums	Stāvs	Skaits
<b>SS</b>	<b>STIKLA SIENU AIZSARGPLĒVE INFO ZONĀ</b>	1	1
Tehniskais apraksts			
Produkta apraksts	Ploterēta matēta līmplēve ar lapas dzīslējuma zīmējumu. Sešas bīdāmas stikla sienas daļas. Vienas daļas izmērs:1230 x (H)2750.		Līmplēves materiālu saskaņot līguma izpildes laikā
Izmēri MM	7380*2750(H)		
Attēls*			
			
Papildus info	Skatīt rasējumu Nr.6, Lapa nr. 34		
Atrašanās vieta ēkā	Skatīt plānu Nr.4		

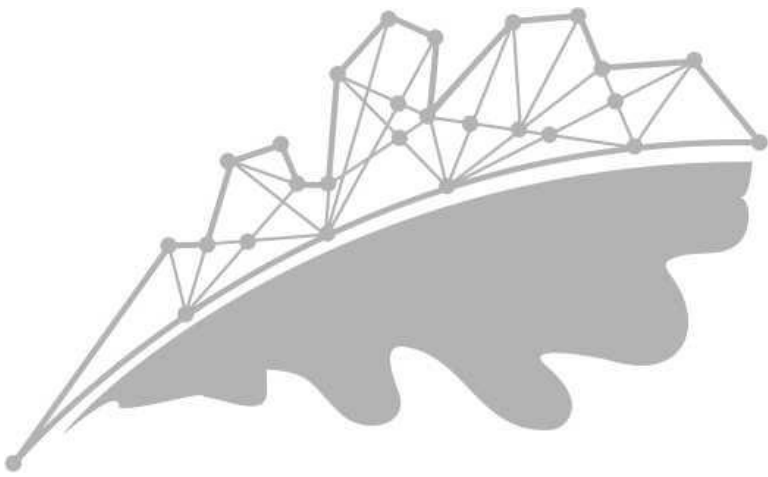

\*Attēlam ir ilustratīvs raksturs. Attēls sniedz ilustratīvu informāciju par ražojuma vizuālo un dizaina kvalitāti.

## APRĪKOJUMA SPECIFIKĀCIJA

Apzīmējums	Nosaukums	Stāvs	Skaits
<b>SD</b>	<b>STIKLA SIENU DROŠĪBAS UZLĪME</b>	1-7	725
Tehniskais apraksts			
Produkta apraksts	Ploterēta ozollapas zīme - Matēta līmplēve līmējama uz stikla plaknēm.		Līmplēves materiālu saskaņot līguma izpildes laikā
Izmēri MM	150X250		
Attēls*			
			
Atrašanās vieta ēkā	Skatīt plānu Nr.3-11		

\*Attēlam ir ilustratīvs raksturs. Attēls sniedz ilustratīvu informāciju par ražojuma vizuālo un dizaina kvalitāti. Līmplēves matējuma materiālu saskaņot līguma izpildes laikā.

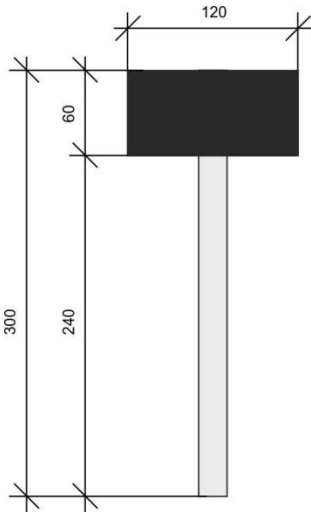
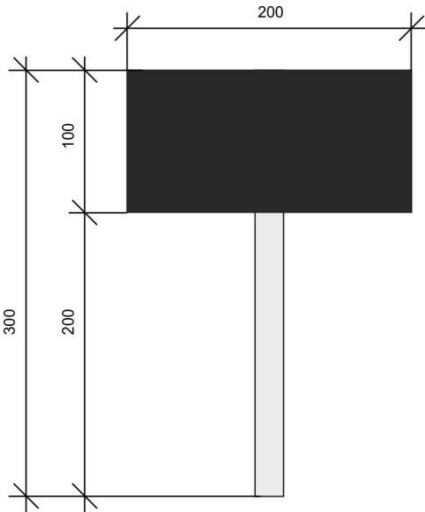
## APRĪKOJUMA SPECIFIKĀCIJA

Apzīmējums	Nosaukums	Stāvs	Skaits
<b>KPS</b>	<b>KOKA PLĀKSNE SILTUMNĪCAI</b>	7	30
Tehniskais apraksts			
Produkta apraksts	<p>Koka plāksne krāsota ar melnu tāfeļkrāsu. Plāksne paredzēta rakstīšanai ar krītu.</p> <p>Plāksnes kāts – koks Kāta izmērs 20x10x300.</p>		
Izmēri MM	120X3x60(H) koka tāfeļplāksne, kopā ar kātu H-300.		15
	200X3X100(H) koka tāfeļplāksne, kopā ar kātu H-300.		15
Attēls*			
			
			

\*Attēlam ir ilustratīvs raksturs. Attēls sniedz ilustratīvu informāciju par ražojuma vizuālo un dizaina kvalitāti.

## APRĪKOJUMA SPECIFIKĀCIJA

Apzīmējums	Nosaukums	Stāvs	Skaitis
<b>ESPL</b>	<b>ES PLĀKSNE 300</b>		1
Tehniskais apraksts			
Produkta apraksts	Metāla plāksne ar gravējumu + krāsa Stiprinājumi – nerūsējošā tērauda distanceri, Attālums no sienas 10mm.		Krāsots alumīnijs Ral 7043, Verkhrgrau.  Teksts gravēts, krāsots.
Izmēri MM	500x300(H)		
Attēls*			
			

\*Attēlam ir ilustratīvs raksturs. Attēls sniedz ilustratīvu informāciju par ražojuma vizuālo un dizaina kvalitāti. Tekstuālā informācija un atrašanās vieta ēkā saskaņojama līguma izpildes laikā.

## APRĪKOJUMA SPECIFIKĀCIJA

Apzīmējums	Nosaukums	Stāvs	Skaitis
<b>ESPL</b>	<b>ES PLĀKSNE 750</b>		1
<b>Tehniskais apraksts</b>			
Produkta apraksts	Starp 2rūdīta stikla plāksnēm ielīmēta apdrukāta matēta līmplēve. Plāksne iekārta griestos ar metāla trošu stiprinājumiem.		2 rūdīta stikla plāksnes Katrai biezums 5mm.
Izmēri MM	500x900(H)		

Attēls\*



\*Attēlam ir ilustratīvs raksturs. Attēls sniedz ilustratīvu informāciju par ražojuma vizuālo un dizaina kvalitāti. Tekstuālā informācija un trašanās vieta ēkā saskaņojama līguma izpildes laikā.

## APRĪKOJUMA SPECIFIKĀCIJA

Apzīmējums	Nosaukums	Stāvs	Skaitis
<b>PLB</b>	<b>PLĀKSNE BŪVNIEKIEM</b>		1
Tehniskais apraksts			
Produkta apraksts	Metāla plāksne ar gravējumu+ krāsa.  Stiprinājums – metāla distanceri, Attālums no sienas 10mm.		Krāsots alumīnijs Ral 7043, Verkhrgrau.  Teksts gravēts, krāsots.
Izmēri MM	500X300(H)		
Attēls*			

\*Attēlam ir ilustratīvs raksturs. Attēls sniedz ilustratīvu informāciju par ražojuma vizuālo un dizaina kvalitāti. Tekstuālā informācija un atrašanās vieta ēkā saskaņojama līguma izpildes laikā.



## APRĪKOJUMA SPECIFIKĀCIJA

Apzīmējums	Nosaukums	Stāvs	Skaitis
<b>MKT-1</b>	<b>MELNA KRĪTA TĀFELE</b>		3
Tehniskais apraksts			
Produkta apraksts	Melna tāfele rakstīšanai ar krītu Pārvietojama, ar riteņiem. Riteņi ar bremzi.  Beicēts, lakots koka rāmis Laka - PF5LAB073. Beices tonis un saskaņojams līguma izpildes laikā.		Metāla kājas un rāmis: krāsots alumīnijs Ral 7043, Verkhrgrau
Izmēri MM	1860x1500(H)		

Attēls\*

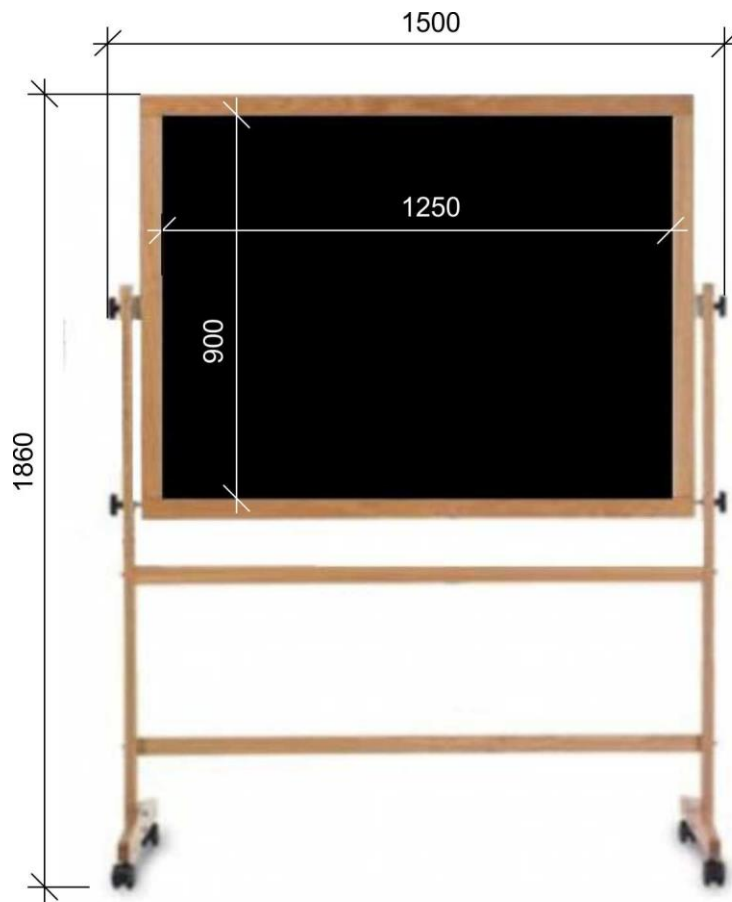

\*Attēlam ir ilustratīvs raksturs. Attēls sniedz ilustratīvu informāciju par ražojuma vizuālo un dizaina kvalitāti.

## APRĪKOJUMA SPECIFIKĀCIJA

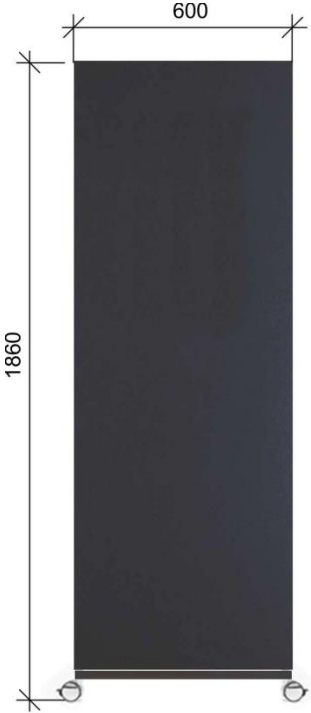
Apzīmējums	Nosaukums	Stāvs	Skaitis
<b>MKT-2</b>	<b>MELNS KRĪTA TĀFELES PANELIS</b>		<b>1</b>
Tehniskais apraksts			
Produkta apraksts	Melns tāfeles panelis rakstīšanai ar krītu.  Pārvietojams uz riteņiem, riteņi ar bremzēm.		
Izmēri MM	600x1860(H)		
Attēls*			
			

\*Attēlam ir ilustratīvs raksturs. Attēls sniedz ilustratīvu informāciju par ražojuma vizuālo un dizaina kvalitāti.

## APRĪKOJUMA SPECIFIKĀCIJA

Apzīmējums	Nosaukums	Stāvs	Skaitis
<b>STSE</b>	<b>SLIEDE AR TROŠU SISTĒMU EKSPOZĪCIJAS IZVIETOŠANAI</b>		20m
Tehniskais apraksts			
Produkta apraksts	Metāla sliede ar trošu sistēmu ekspozīcijas izvietojšanai. Stiprināma pie griestiem. Trosēs stiprinājumi darbu iekāršanai.		20m sliede, 40gab. trošu stiprinājumi.
Izmēri MM	9x16(H)x2000		

Attēls\*

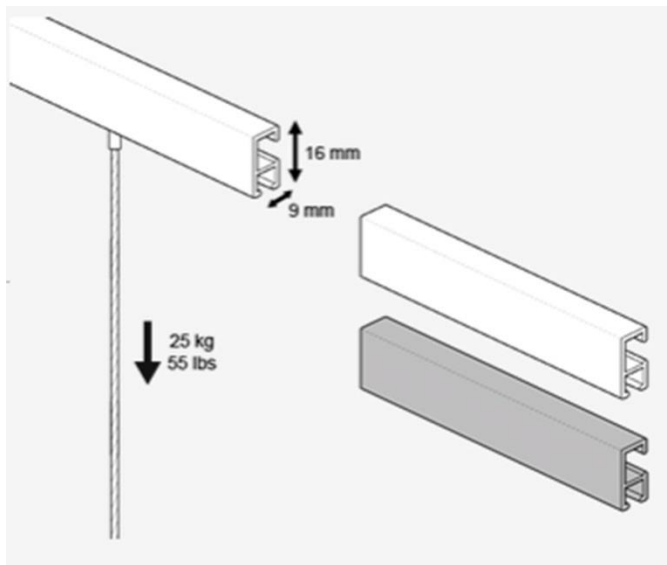

\*Attēlam ir ilustratīvs raksturs. Attēls sniedz ilustratīvu informāciju par ražojuma vizuālo un dizaina kvalitāti. Atrašanās vieta ēkā saskaņojama līguma izpildes laikā.

## APRĪKOJUMA SPECIFIKĀCIJA

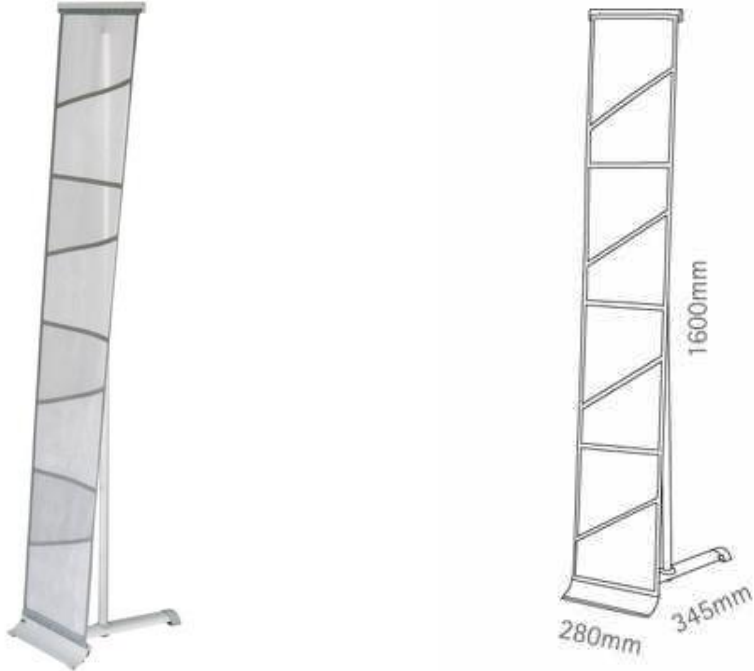
Apzīmējums	Nosaukums	Stāvs	Skaitis
<b>MIS</b>	<b>MOBILS INFO STATĪVS</b>		2
Tehniskais apraksts			
Produkta apraksts	Mobils, transformējams INFO statīvs 4xA4.		
Izmēri MM	280x345x1600(H)		
Attēls*			
			

\*Attēlam ir ilustratīvs raksturs. Attēls sniedz ilustratīvu informāciju par ražojuma vizuālo un dizaina kvalitāti.